

Tabicón 11•18•28

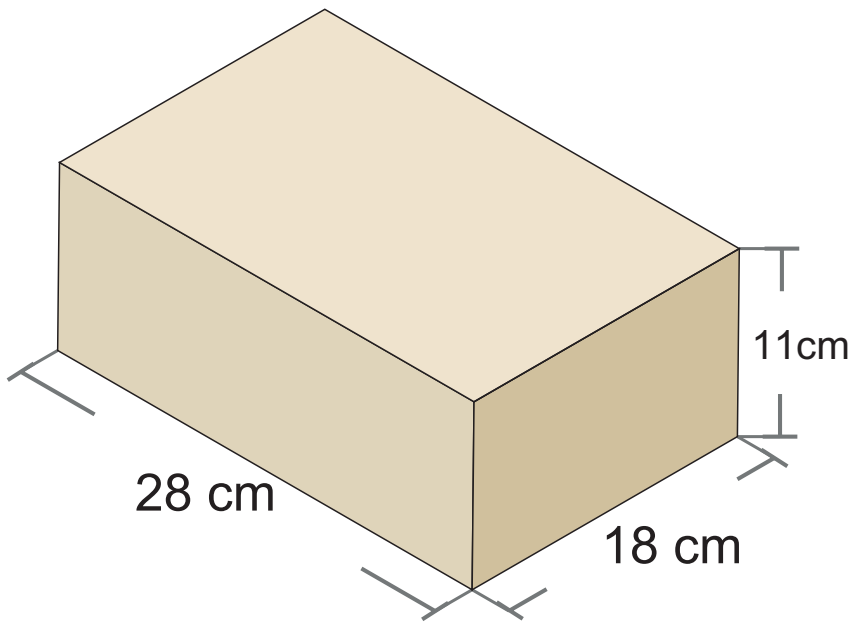

Módulo sólido de jalcreto vibrocompactado para la construcción de sistemas de muros.

INSTALACIÓN: Para la construcción de un muro con tabicón deberá hacerse un cálculo estructural específico del proyecto a realizar, ya que cada obra presenta condiciones de suelo, carga, dimensiones, etc. El tabicón estará confinado en una estructura de dalas y castillos, cuyo armado y sección se especificará en el cálculo estructural.

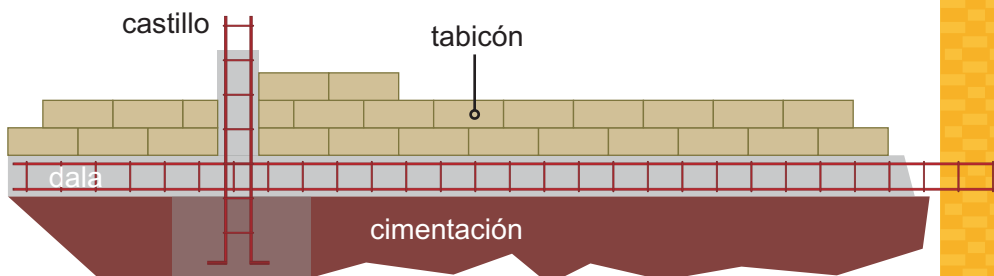

croquis esquemático

Los datos indicados en ésta ficha técnica corresponden al molde actual y podrán tener variaciones en caso de sustitución del mismo.

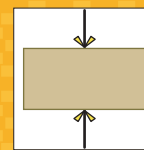

Tolerancia dimensional de $\pm 5\text{mm}$.

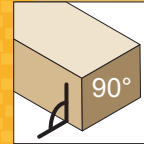

Paredes rectas.

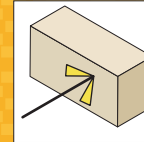

Superficie semilisa. No se recomienda para acabados aparentes.

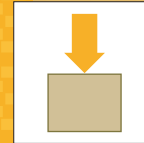

Resistencia a la compresión simple: 40 kg/cm^2

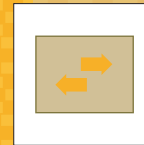

Densidad: $1,352\text{ kg/m}^3$.

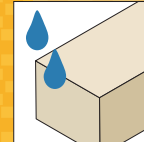

Absorción de humedad 17.95% .

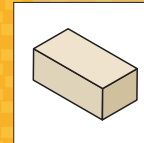

Peso: 7.5 kg/pza .

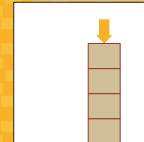

Usos: muros de carga o divisorios.

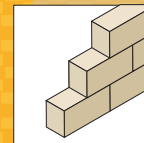

Rendimiento para un aparejo capuchino: 18.9 pz/m^2 . (Considerando una junta de 5mm).

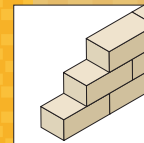

Rendimiento para un aparejo a soga: 30.5 pz/m^2 . (Considerando una junta de 5mm).

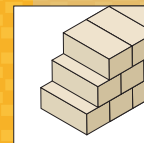

Rendimiento para un aparejo tezón: 48.3 pz/m^2 . (Considerando una junta de 5mm).



Pigmentación del tono gris natural del cemento.

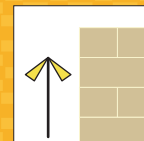

Estiba a 15 piezas de altura máximo sobre superficie nivelada.