

## Bovedilla de jalcreto T15 de 70

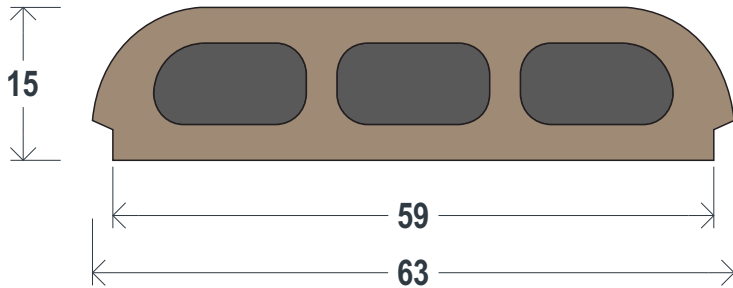

**Módulo hueco prefabricado en jalcreto, cuya sección coincide con el patín inferior de la vigueta T15; funciona como una cimbra para la capa de compresión y aligerante de la losa.**

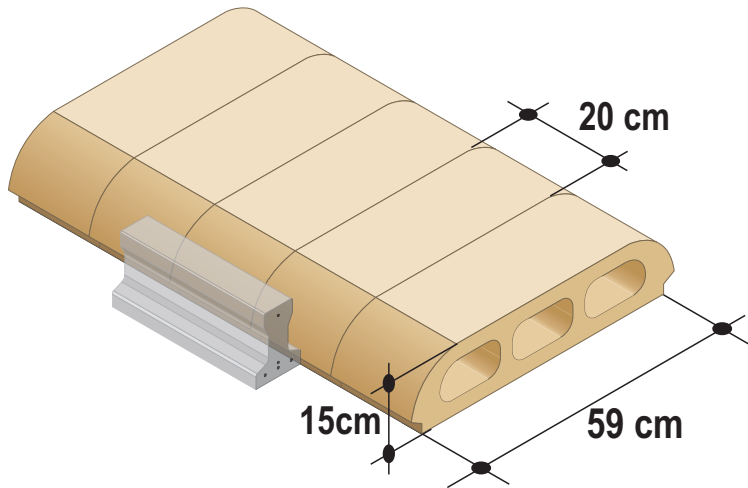

### INSTALACIÓN:

Niveladas las dalas o el armado de éstas, marque 70cm de espaciamiento para colocar las viguetas, una vez elevadas, sitúe una bovedilla en cada extremo del claro a cubrir con el fin de corregir el espaciamiento para luego completar la hilera. Tienda la malla y cuele 5cm de concreto  $f'c = 200 \text{ kg/cm}^2$  humedeciendo previamente las bovedillas. No pise sobre las bovedillas ni rellene las cuñas con mezcla u otro material antes del colado de concreto.

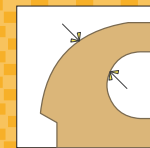
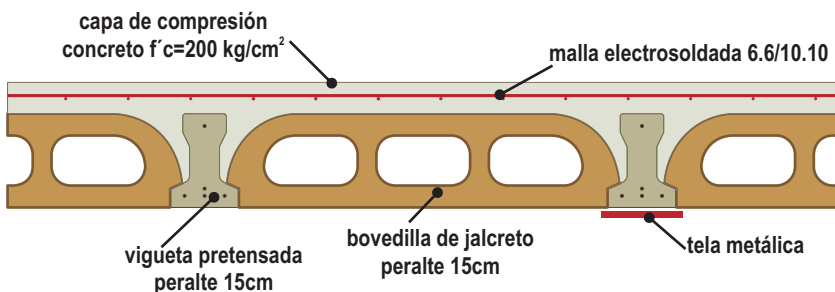

Tolerancia dimensional:  $\pm 1\text{cm}$ .



Espesor promedio de paredes: 3cm.

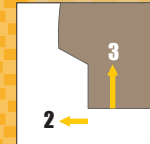

Ceja remetida: 2cm x 3cm.

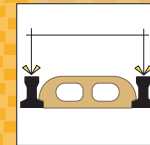

Distancia a ejes de vigueta: 70 cm.

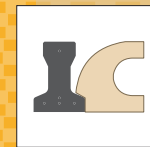

Usos: para instalarse con vigueta pretensada Napresa. (Otras secciones de concreto o acero generarán un desfase en el asiento de las piezas)

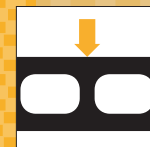

Resistencia a la compresión: fabricada con un jalcreto de resistencia tipo  $30 \text{ kg/cm}^2$ .

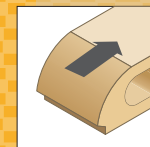

Superficie porosa.

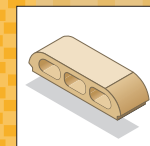

Peso por pieza: 13.3 kg (en estado seco).

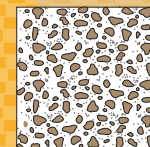

Pigmentación natural de los agregados del jalcreto.

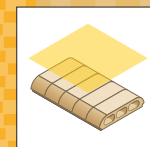

Consumo:  $7.15 \text{ pza/m}^2$  (incluyendo el área de vigueta).

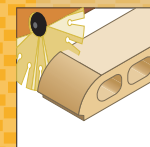

Corte: disco de diamante.

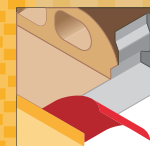

Utilice metal desplegado en el borde de la vigueta para recibir el aplanado.

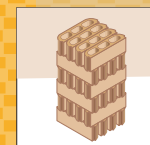

Estiba: induzca una trabazón entre piezas a una altura máxima de seis camas y sobre superficie nivelada.